

UN MINI KIT POUR PLUS DE DOMOTIQUE



Yokis
POWER
INSIDE



callme

OPTION
TRANSFERT D'APPEL

De l'interphone
au smartphone

ÉCRAN TACTILE 7"

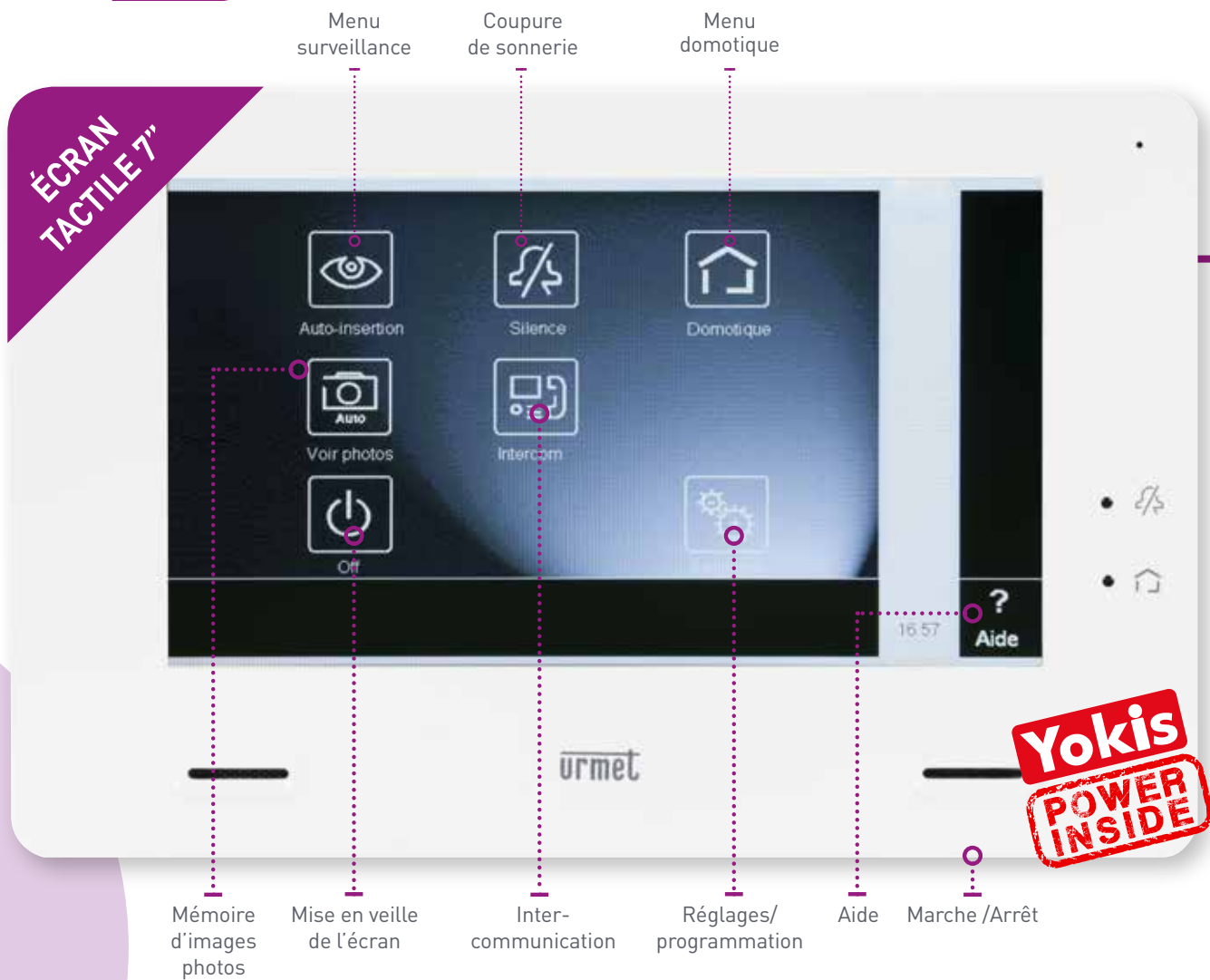

Dimensions du moniteur : En saillie (H x L x P) : 136 x 211 x 22 mm

2 FILS INTÉGRAL
SIMPLICITÉ DE CÂBLAGE

EXISTE EN KIT 2 FAMILLES
Réf. 1722/86



Excellente résistance à la pluie IP44 et au vandalisme IK07.

Faible épaisseur 24 mm pour pose en saillie sans dégradation du mur extérieur (kit d'encastrement en option).

Touche d'appel rétro-éclairée.

Dimensions de la plaque de rue
En saillie (H x L x P) : 180 x 99 x 24 mm
Encastrée (H x L x P) : 200 x 120 x 45 mm

+

DE CONFORT ET DE SÉCURITÉ
TACTILE 7", MÉMOIRE D'IMAGES, INTERCOMMUNICATION



MÉMOIRE D'IMAGES PHOTOS

2 photos prises par appel en absence (max 50 appels).



INTERCOMMUNICATION

MINI NOTE+ dispose de la fonction d'inter-communication permettant de communiquer entre les moniteurs dans différentes pièces de l'habitation (4 maximum).

+

DE SIMPLICITÉ
2 FILS INTÉGRAL / CÂBLAGE GÂCHE ET PORTAIL SUR PLAQUE DE RUE

CÂBLAGE DE LA PLAQUE DE RUE

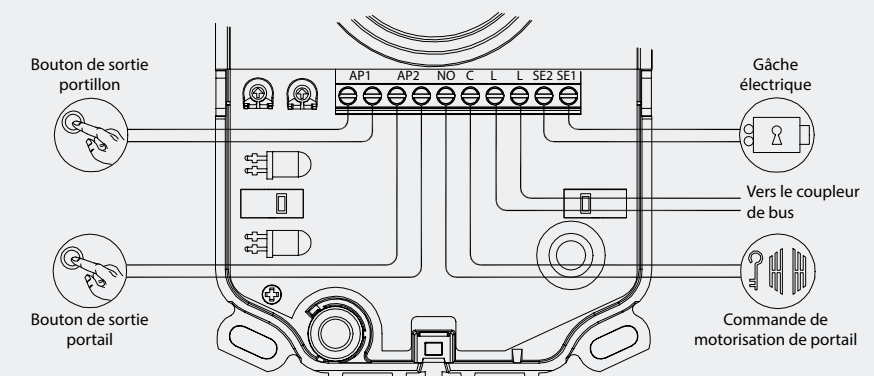



DE SERVICES

AVEC LE TRANSFERT D'APPEL CALLME : RÉPONDEZ D'OÙ VOUS VOULEZ

Ajout en option de la **CALLME BOX** qui transfère les appels directement, via votre box Internet, vers un maximum de 4 smartphones.

callme
TRANSFERT D'APPEL

De l'interphone
au smartphone



- Application gratuite
- Sans abonnement
- Possibilité de couper les émissions WiFi la nuit
- Réglage du flux vidéo
- Passage automatique en mode audio si connexion dégradée

SCHÉMA DE CÂBLAGE DE LA CALLME BOX **callme**

(module de transfert d'appel)

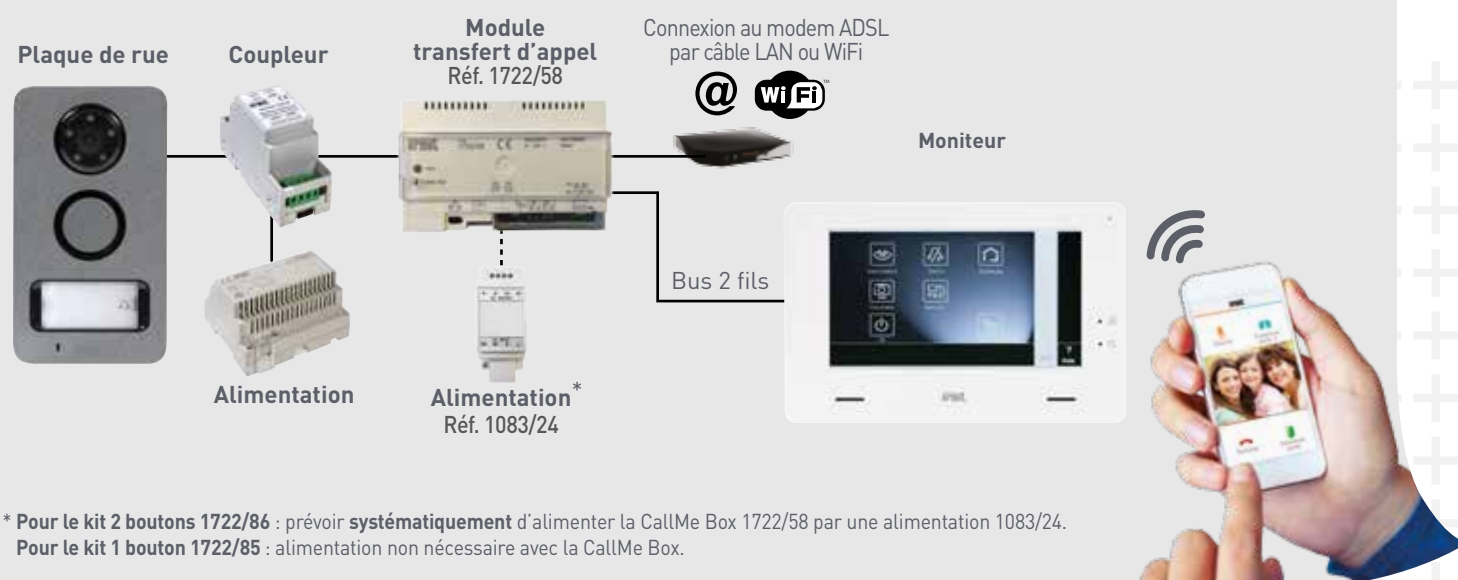

* Pour le kit 2 boutons 1722/86 : prévoir systématiquement d'alimenter la CallMe Box 1722/58 par une alimentation 1083/24.
Pour le kit 1 bouton 1722/85 : alimentation non nécessaire avec la CallMe Box.



DE DOMOTIQUE

FACILE ET ÉCONOMIQUE



La compatibilité du Mini Note+ avec les produits de la marque Yokis permet de garantir une installation domotique radio évolutive, flexible et économique.

ÉCLAIRAGE (Réf. MTV500ER)

VOLETS (Réf. MVR500ERP)

TEMPORISATION

PROGRAMMATION HEBDOMADAIRE (START, STOP)

POSSIBILITÉ DE PROGRAMMATION HEBDOMADAIRE SUR CHAQUE ACTION DOMOTIQUE

4 BOUTONS SCÉNARIOS
LANCEMENT D'ACTIONS DOMOTIQUES EN SÉQUENCE

8 ACTIONS DOMOTIQUES
BOUTONS DÉDIÉS À DES COMMANDES DOMOTIQUES YOKIS

EXTÉRIEUR (Réf. MTR2000ERP)

Yokis POWER INSIDE



Yokis
POWER INSIDE

Des solutions domotiques au quotidien simples à mettre en œuvre et évolutives



PILOTAGE DOMOTIQUE VIA SMARTPHONE

Yno
by
Yokis



SCÉNARIO 1

JE RENTRE DU TRAVAIL

Un simple appui ouvrira l'ensemble des volets et allumera l'éclairage principal du rez-de-chaussée.

- Des centralisations simples et sans câblage supplémentaire.
- Création de scénarios facile et intuitive

EXEMPLE DE COMMANDE RADIO DE VOLET

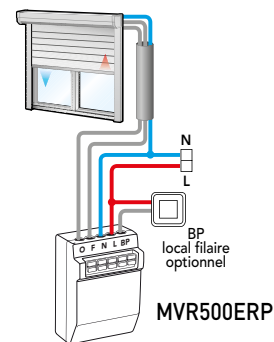

SCÉNARIO 2

JE PARS TRAVAILLER

En quittant le logement, un simple appui sur la touche programmée éteindra tous les éclairages.

EXEMPLE DE COMMANDE RADIO D'ÉCLAIRAGE

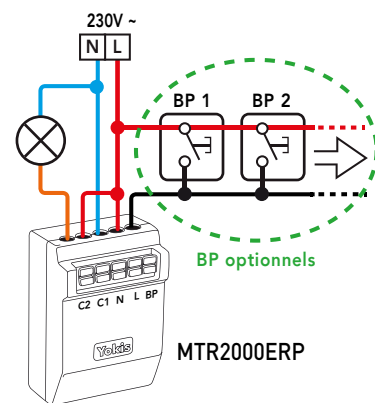

SCÉNARIO 3

JE PARS PROMENER MON CHIEN

Un simple appui allumera l'éclairage de ma terrasse et/ou de mon jardin et m'ouvrira le portail.

EXEMPLE DE COMMANDE RADIO DE PORTAIL DÉPORTÉ

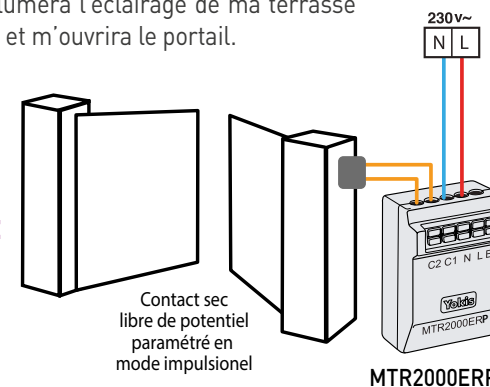

SCÉNARIO 4

JE PARS EN VACANCES

Ce scénario sécurisera l'habitat et le passera en mode économie : un appui fermera alors l'ensemble des volets, coupera les éclairages, passera le chauffage en mode éco.

VOLETS



ÉCLAIRAGES



PORTAIL



SÉCURISATION



POUR EN SAVOIR +

Yokis

www.yokis.fr



MONITEUR

PLAQUE DE RUE

ALIMENTATION

COUPLEUR



CONTENU DU KIT VIDÉO MINI NOTE+ 1 bouton

GARANTIE 2 ANS

ÉCHANGE ANTICIPÉ

Réf : 1722/85
Lidic : 19801

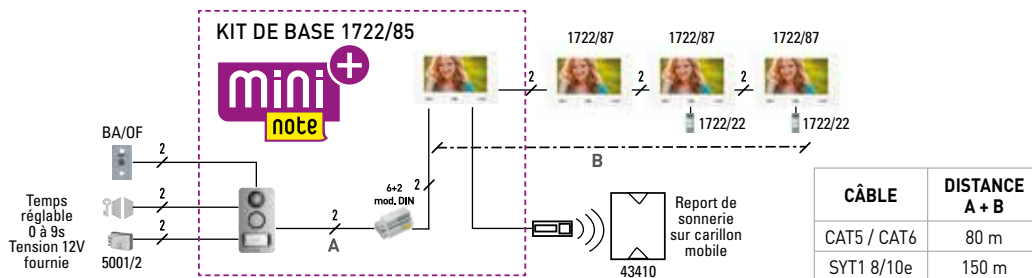

MONITEUR

MONITEUR

PLAQUE DE RUE

ALIMENTATION

COUPLEUR

DISTRIBUTEUR VIDÉO



CONTENU DU KIT VIDÉO MINI NOTE+ 2 boutons

GARANTIE 2 ANS

ÉCHANGE ANTICIPÉ

Réf : 1722/86
Lidic : 19803

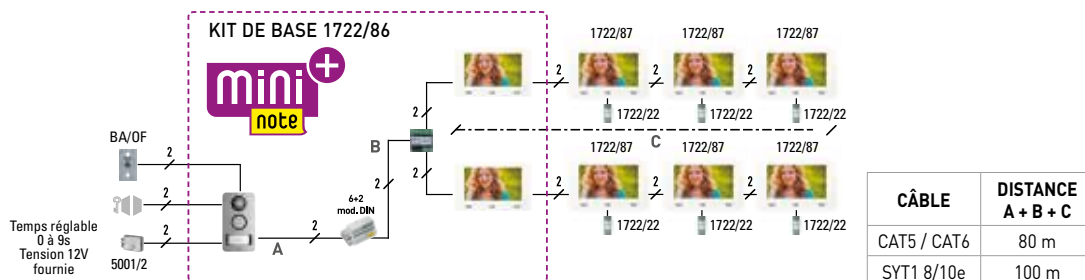

ACCESSOIRES ET EXTENSIONS DISPONIBLES



Moniteur supplémentaire
Réf. 1722/87
Lidic : 19828



Boîtier d'encastrement zamac pour plaque de rue
Réf. 1122/60
Lidic : 18533



Façade laiton finition acier pour plaque de rue
Réf. 91970020
Lidic : 19211



Façade finition laiton pour plaque de rue
Réf. 91970010
Lidic : 19210



Report de sonnerie sans fil
Réf. 43410
Lidic : 19997



Alimentation pour moniteur supplémentaire
Réf. 1722/22
Lidic : 19925



Télérupteur radio «Power» temporisable à contact sec libre de potentiel
Réf. MTR2000ERP



Volet roulant radio «Power» pilotage des volets, stores, banne, brises soleil
Réf. MVR500ERP



Télévariateur radio, compatible LED jusqu'à 250VA
Réf. MTV500ER

Yokis

www.yokis.fr

LIGNE ASSISTANCE TECHNIQUE
04 94 13 06 28



Boîtier de pose en saillie pour le module de transfert d'appel
Réf. 1083/88
Lidic : 20114
Dimensions H x L x P :
152 x 128 x 44 mm



Module transfert d'appel
Réf. 1722/58
Lidic : 20115
Dimensions (H x L x P) :
90 x 140 x 60 mm



Alimentation
Réf. 1083/24
Lidic : 20113

callme



LIGNE ASSISTANCE TECHNIQUE

0 825 890 830 Service 0,15 € / min + prix appel

L'UNIVERS
note



Découvrez tout l'univers Note, la gamme complète des kits villas Urmet sur www.kitnote.fr

URMET FRANCE - SIÈGE SOCIAL
ZAC Paris Nord 2 - 94, rue de la Belle Étoile
95700 Roissy-en-France
Tél : 01 55 85 84 44 - Fax : 01 41 84 68 28
E-mail : info@urmet.fr - www.urmet.fr